

bamboo

EVOLUTION
EXTRUDED PORCELAIN TILE

PE GRES EXTR. PORCELÁNICO
PORCELAIN EXTRUDED TILE

SUPERFICIE BRILLO
SURFACE BRIGHTNESS

SUPERFICIE MATE
MATT SURFACE

RESIST. A LA HELADA
FROST PROOF

RESIST. A ACIDOS Y BASES
RESIST. TO ACIDS & BASES

SIN MANTENIMIENTO
NO MAINTENANCE

FORMATOS:

8 x 30,5 - 3,1" x 11,9"
8 x 6 - 3,1" x 2,4"
5 x 61 - 2" x 23,8"
5 x 30,5 - 2" x 11,9"



PIEZAS DE 8 CM

COVER BAMBOO FROST
1,5 x 8 (G 15) 1" x 3" ◆

BAMBOO FROST
8 x 30,5 (G 31) 3,1" x 11,9" ◆

BAMBOO FROST
8 x 6 (G 10) 3,1" x 2,4" ◆

COVER BAMBOO YOLK
1,5 x 8 (G 15) 1" x 3" ◆

BAMBOO YOLK
8 x 30,5 (G 17) 3,1" x 11,9" ◆

BAMBOO YOLK
8 x 6 (G 11) 3,1" x 2,4" ◆

COVER BAMBOO RUBI
1,5 x 8 (G 15) 1" x 3" ◆

BAMBOO RUBI
8 x 30,5 (G 17) 3,1" x 11,9" ◆

BAMBOO RUBI
8 x 6 (G 11) 3,1" x 2,4" ◆

COVER BAMBOO GEM
1,5 x 8 (G 15) 1" x 3" ◆

BAMBOO GEM
8 x 30,5 (G 17) 3,1" x 11,9" ◆

BAMBOO GEM
8 x 6 (G 11) 3,1" x 2,4" ◆

COVER BAMBOO DARK
1,5 x 8 (G 15) 1" x 3" ◆

BAMBOO DARK
8 x 30,5 (G 31) 3,1" x 11,9" ◆

BAMBOO DARK
8 x 6 (G 10) 3,1" x 2,4" ◆

BAMBOO METAL
2 x 8 (G 16) 1" x 3" ◆

ALZADO RAISED

Montaje interior / Montage interior

cover (15 mm.) / tapa superior

tubo (35 mm.)

arandella intermedia / Shim

60

72 / 49,5

72 / 48

50 / 80

50 / 80

PACKING BASES

FORMATO	PULGADAS	M ² /CAJA	ML / CAJA	PIEZAS / CAJA	KG / PIEZA	KG / CAJA	CAJAS / PALET	KG / PALET
BAMBOO 8 x 30,5	3,1" x 11,9"	0,613	2,44	8	2,5	20	28	586
BAMBOO 8 x 6	3,1" x 2,4"	0,12	0,96	16	0,25	4	60	250
COVER 1,5 x 8	1" x 3"	0,03	2	25	0,14	3,6	60	230

PACKING BASES

FORMATO	PULGADAS	M ² /CAJA	ML / CAJA	PIEZAS / CAJA	KG / PIEZA	KG / CAJA	CAJAS / PALET	KG / PALET
BAMBOO 5 x 61	2" x 23,8"	0,574	3,66	6	2,31	13,86	36	520
BAMBOO 5 x 30,5	2" x 11,9"	0,287	5,49	18	1,11	20	28	580
BAMBOO 5 x 3,2	2" x 1,2"	0,04	1,25	25	0,11	2,85	60	200
COVER 1,4 x 5	1" x 2"	0,02	1,25	25	0,052	1,4	60	200

PIEZAS DE 5 CM

COVER BAMBOO FROST
1,4 x 5 (G 14) 1" x 2" ◆

BAMBOO FROST
5 x 30,5 (G 13) 2" x 23,8" ◆

BAMBOO FROST
3,2 x 5 (G 06) 1,2" x 2" ◆

COVER BAMBOO YOLK
1,4 x 5 (G 14) 1" x 2" ◆

BAMBOO YOLK
5 x 30,5 (G 16) 2" x 11,9" ◆

BAMBOO YOLK
3,2 x 5 (G 08) 1,2" x 2" ◆

COVER BAMBOO RUBI
1,4 x 5 (G 14) 1" x 2" ◆

BAMBOO RUBI
5 x 30,5 (G 16) 2" x 11,9" ◆

BAMBOO RUBI
3,2 x 5 (G 08) 1,2" x 2" ◆

COVER BAMBOO GEM
1,4 x 5 (G 14) 1" x 2" ◆

BAMBOO GEM
5 x 30,5 (G 16) 2" x 11,9" ◆

BAMBOO GEM
3,2 x 5 (G 08) 1,2" x 2" ◆

COVER BAMBOO DARK
1,4 x 5 (G 14) 1" x 2" ◆

BAMBOO DARK
5 x 30,5 (G 13) 2" x 11,9" ◆

BAMBOO DARK
3,2 x 5 (G 06) 1,2" x 2" ◆

ALZADO RAISED

Montaje interior / Montage interior

cover (unido con silicona)

tubo (16 mm.)

arandella intermedia / Shim

610

30 / 50

305

45 / 22

37 / 18

32

cube

EVOLUTION
EXTRUDED PORCELAIN TILE

GRES EXTR. PORCELÁNICO
PORCELAIN EXTRUDED TILE

RESIST. A LA HELADA
FROST PROOF

SUPERFICIE BRILLO
SURFACE BRIGTNES

RESIST. A ÁCIDOS Y BASES
RESIST. TO ACIDS & BASES

SUPERFICIE MATE
MATT SURFACE

SIN MANTENIMIENTO
NO MAINTENANCE

FORMATOS:

8 x 30,5 - 3,1" x 11,9"
8 x 6 - 3,1" x 2,4"
5 x 61 - 2" x 23,8"
5 x 30,5 - 2" x 11,9"

bamboo & cube

KIT DE MONTAJE



KIT DE MONTAJE HORIZONTAL con tubo de acero inoxidable
KIT DE MONTAJE HORIZONTAL con tubo de acero inoxidable

Bamboo & Cube

MONTAJE HORIZONTAL 5 CM. MONTAJE HORIZONTAL 5 CM.

Incluido en el KIT (G18)
Included in the KIT

- 1.-Taco pared (2 unidades)
Taco wall (2 units)
- 2.-Tornillo pared (2 unidades)
Top wall (2 units)
- 3.-Embelcedor (2 unidades) (para Bamboo)
Trim (2 units)
- 3.-Embelcedor (2 unidades) (para Cube)
Trim (2 units)
- 4.-Tornillo prisionero (2 unidades)
Setscrew (2 units)

No incluido en el KIT
Not included in the KIT

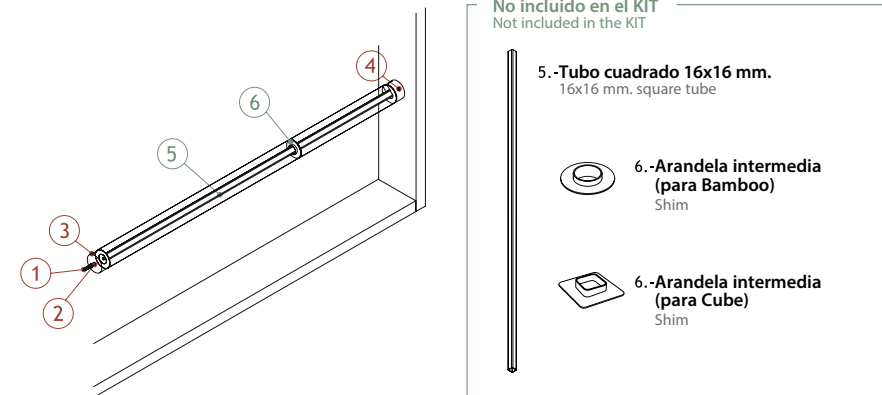

5.-Tubo cuadrado 16x16 mm.
16x16 mm. square tube

6.-Arandela intermedia (para Bamboo)
Shim

6.-Arandela intermedia (para Cube)
Shim

REFERENCIA	CARACTERÍSTICAS	Nº PIEZAS NECESARIAS (NO INCLUIDAS EN KIT)
TUBO HORIZONTAL BAMBOO 5 cm. 122 (G 31)	Tubo cuadrado de 16x16 mm. mecanizado, con una altura de 1,225 metros.	x2 + x1 x4 + x3
TUBO HORIZONTAL BAMBOO 5 cm. 153 (G 17)	Tubo cuadrado de 16x16 mm. mecanizado, con una altura de 1,530 metros.	x2 + x1 + x2 x5 + x4
TUBO HORIZONTAL BAMBOO 5 cm. 183 (G 18)	Tubo cuadrado de 16x16 mm. mecanizado, con una altura de 1,835 metros.	x3 + x2 x6 + x5

RELACIÓN ALTURA DE PIEZAS		
CUBE 4,2 x 61 cm.	BAMBOO 5 x 61 cm.	5x61 cm. = equivale a 2 = 5x30,5 cm. + BAMBOO 5 x 30,5 cm.

PIEZAS DE 5 CM

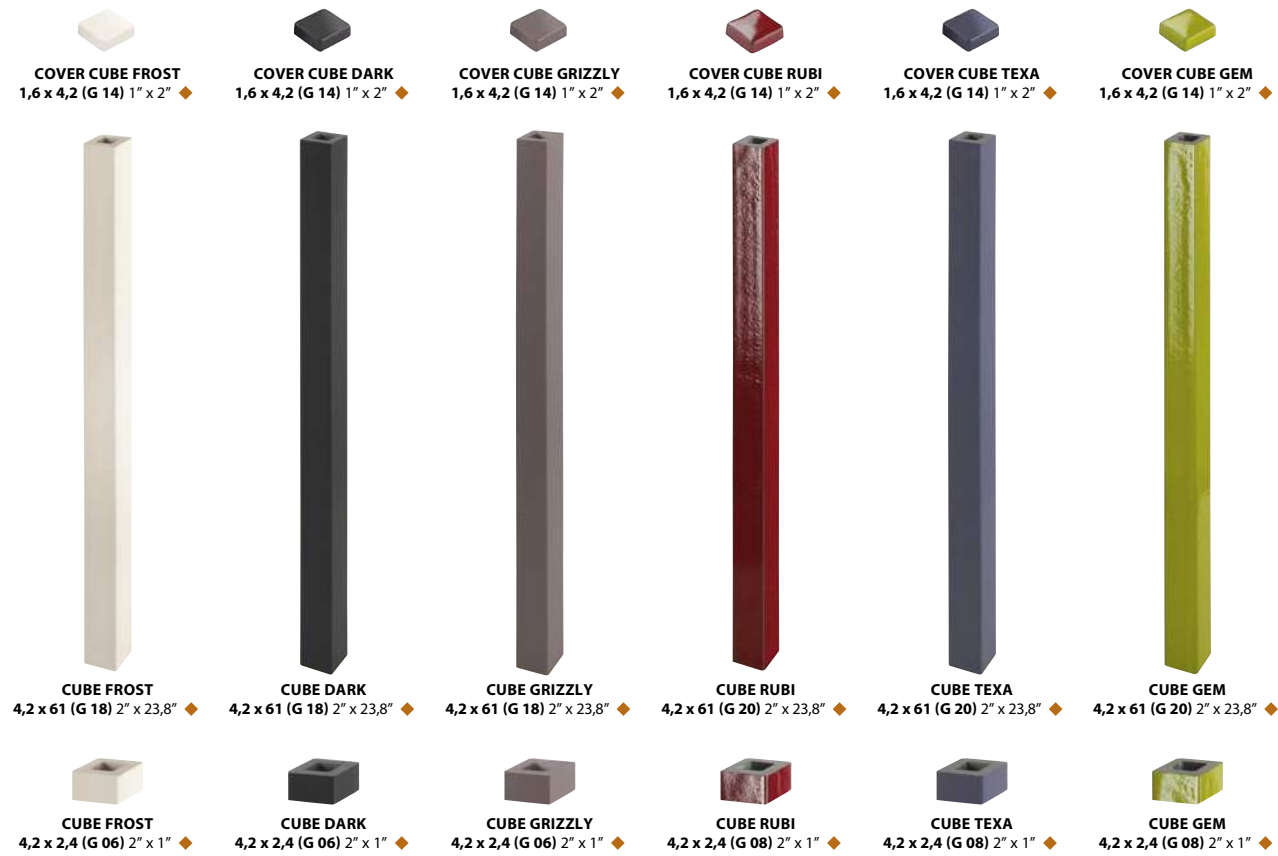

ALZADO RAISED

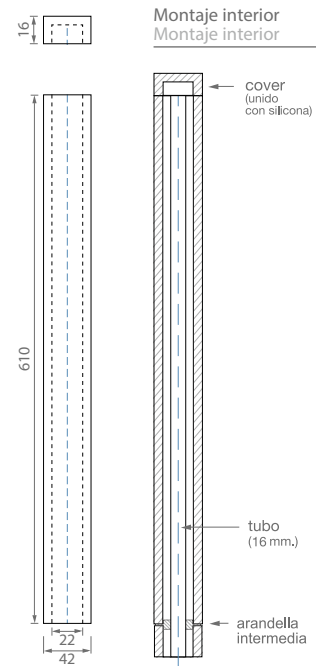

Arandela intermedia Shim

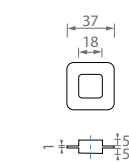

MÚLTIPLES APLICACIONES
VARIOUS APPLICATIONS

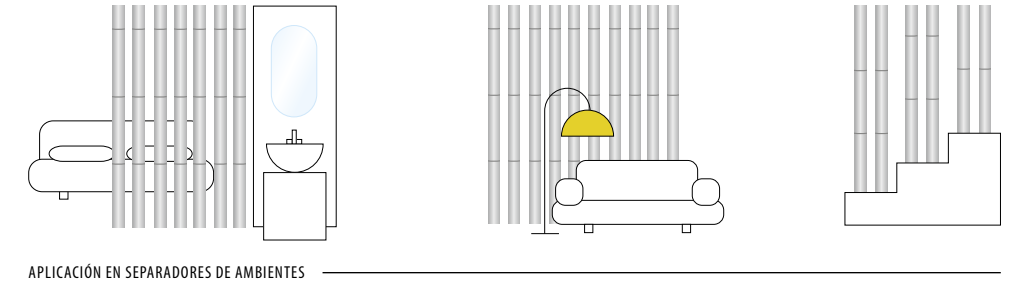
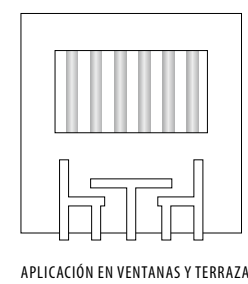
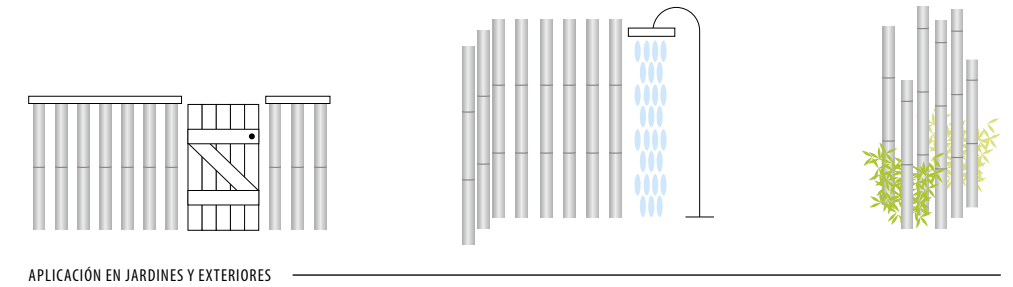
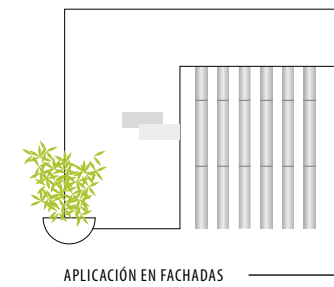

PACKING BASES

FORMATO	PULGADAS	M ² /CAJA	ML / CAJA	PIEZAS / CAJA	KG / PIEZA	KG / CAJA	CAJAS / PALET	KG / PALET
CUBE 4,2 x 61	2" x 23,8"	0,615	3,6	6	2,4	14,4	36	530
CUBE 4,2 x 2,4	2" x 1"	0,025	1,05	25	0,095	2,48	60	160
COVER 1,6 x 4,2	1" x 2"	0,017	1,05	25	0,052	1,4	60	98

KIT DE MONTAJE PIEZAS 8 cm. con tubo de acero inoxidable
KIT DE MONTAJE PIEZAS 8 cm. con tubo de acero inoxidable

Bamboo & Cube

MONTAJE LIBRE MONTAJE LIBRE

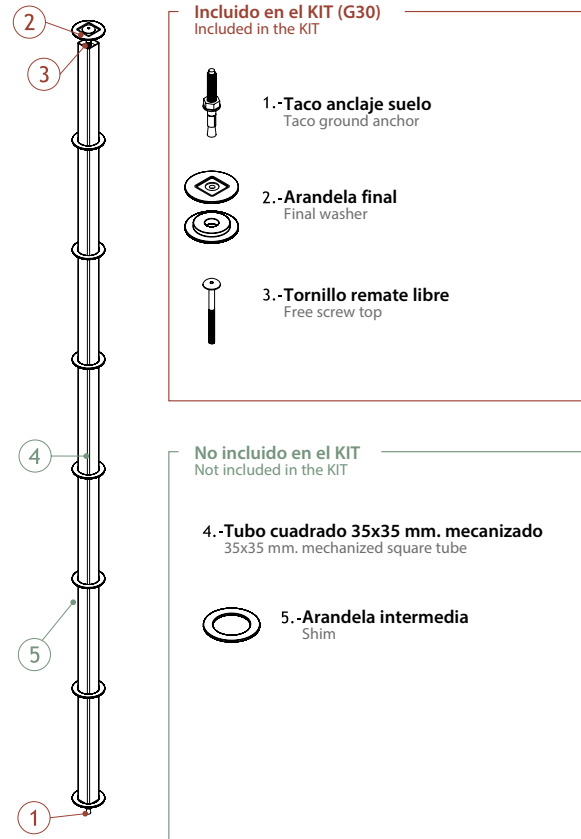

Incluido en el KIT (G30)
Included in the KIT

1.-Taco anclaje suelo
Taco ground anchor

2.-Arandela final
Final washer

3.-Tornillo remate libre
Free screw top

No incluido en el KIT
Not included in the KIT

4.-Tubo cuadrado 35x35 mm. mecanizado
35x35 mm. mechanized square tube

5.-Arandela intermedia
Shim

REFERENCIA	CARACTERÍSTICAS	ALTURA (SUMA PIEZAS Y ARANDELAS)	Nº PIEZAS NECESARIAS (NO INCLUIDAS EN KIT)	ARANDELA (INCLUIDA)
TUBO VERTICAL BAMBOO 8 cm. 150 (G 25)	Tubo cuadrado de 35x35 mm. mecanizado, con una altura de 1,500 metros.	Cortando 1,500 metros.	4 + 1 [h: 26,5cm.] + 5	1
		Desde 1,540 metros.	5 + 5	1
		Hasta 1,573 metros.	5 + 1 [h: 3cm.] + 6	1
TUBO VERTICAL BAMBOO 8 cm. 180 (G 57)	Tubo cuadrado de 35x35 mm. mecanizado, con una altura de 1,805 metros.	Cortando 1,808 metros.	5 + 1 [h: 26,5cm.] + 6	1
		Desde 1,848 metros.	6 + 6	1
		Hasta 1,881 metros.	6 + 1 [h: 3cm.] + 7	1
TUBO VERTICAL BAMBOO 8 cm. 211 (G 38)	Tubo cuadrado de 35x35 mm. mecanizado, con una altura de 2,115 metros.	Cortando 2,121 metros.	6 + 1 [h: 27cm.] + 7	1
		Desde 2,156 metros.	7 + 7	1
		Hasta 2,189 metros.	7 + 1 [h: 3cm.] + 8	1
TUBO VERTICAL BAMBOO 8 cm. 242 (G 58)	Tubo cuadrado de 35x35 mm. mecanizado, con una altura de 2,425 metros.	Cortando 2,429 metros.	7 + 1 [h: 27cm.] + 8	1
		Desde 2,464 metros.	8 + 8	1
		Hasta 2,497 metros.	8 + 1 [h: 3cm.] + 9	1
TUBO VERTICAL BAMBOO 8 cm. 273 (G 56)	Tubo cuadrado de 35x35 mm. mecanizado, con una altura de 2,730 metros.	Cortando 2,737 metros.	8 + 1 [h: 27cm.] + 9	1
		Desde 2,772 metros.	9 + 9	1
		Hasta 2,805 metros.	9 + 1 [h: 3cm.] + 10	1

RELACIÓN ALTURA DE PIEZAS

BAMBOO 8 x 30,5 cm. 8x30,5 cm. = equivale a 5 = 8x6 cm. BAMBOO 8 x 6 cm.

KIT DE MONTAJE PIEZAS 5 cm. con tubo de acero inoxidable
KIT DE MONTAJE PIEZAS 5 cm. con tubo de acero inoxidable

Bamboo & Cube

MONTAJE LIBRE MONTAJE LIBRE

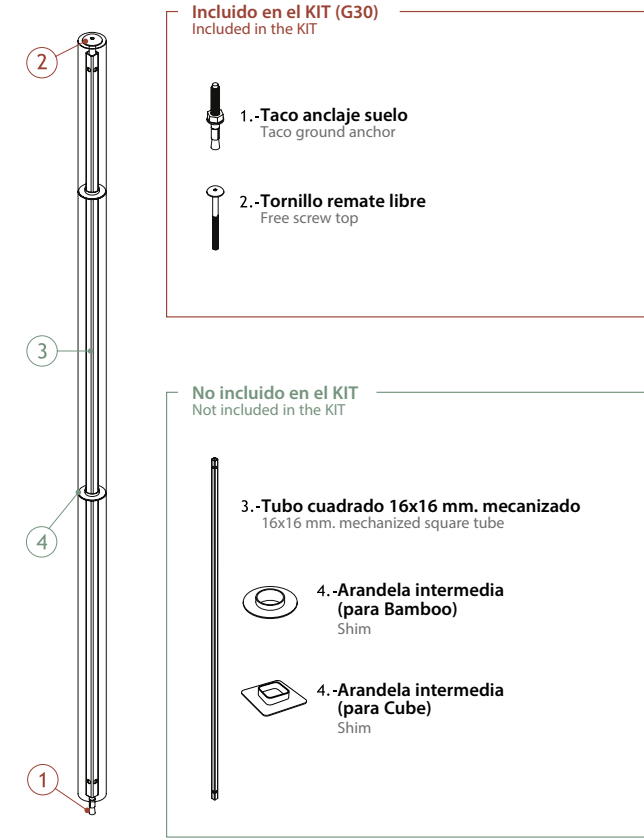

Incluido en el KIT (G30)
Included in the KIT

1.-Taco anclaje suelo
Taco ground anchor

2.-Tornillo remate libre
Free screw top

No incluido en el KIT
Not included in the KIT

3.-Tubo cuadrado 16x16 mm. mecanizado
16x16 mm. mechanized square tube

4.-Arandela intermedia (para Bamboo)
Shim

4.-Arandela intermedia (para Cube)
Shim

REFERENCIA	CARACTERÍSTICAS	ALTURA (SUMA PIEZAS Y ARANDELAS)	Nº PIEZAS NECESARIAS (NO INCLUIDAS EN KIT)
TUBO VERTICAL BAMBOO 5 cm. 150 (G 25)	Tubo cuadrado de 16x16 mm. mecanizado, con una altura de 1,500 metros.	Desde 1,527 metros.	2 + 1 + 2
		Hasta 1,529 metros.	5 + 4
TUBO VERTICAL BAMBOO 5 cm. 180 (G 57)	Tubo cuadrado de 16x16 mm. mecanizado, con una altura de 1,805 metros.	Desde 1,832 metros.	3 + 2 3 + 2
		Hasta 1,835 metros.	6 + 5
TUBO VERTICAL BAMBOO 5 cm. 211 (G 38)	Tubo cuadrado de 16x16 mm. mecanizado, con una altura de 2,115 metros.	Desde 2,138 metros.	3 + 1 + 3
		Hasta 2,141 metros.	7 + 6
TUBO VERTICAL BAMBOO 5 cm. 242 (G 58)	Tubo cuadrado de 16x16 mm. mecanizado, con una altura de 2,425 metros.	Desde 2,443 metros.	4 + 3 4 + 3
		Hasta 2,447 metros.	8 + 7
TUBO VERTICAL BAMBOO 5 cm. 273 (G 56)	Tubo cuadrado de 16x16 mm. mecanizado, con una altura de 2,730 metros.	Desde 2,749 metros.	4 + 1 + 4
		Hasta 2,753 metros.	9 + 8

RELACIÓN ALTURA DE PIEZAS

CUBE 4,2 x 61 cm. BAMBOO 5 x 61 cm. 5x61 cm. = equivale a 2 = 5x30,5 cm. BAMBOO 5 x 30,5 cm.

MONTAJE A TECHO MONTAJE A TECHO

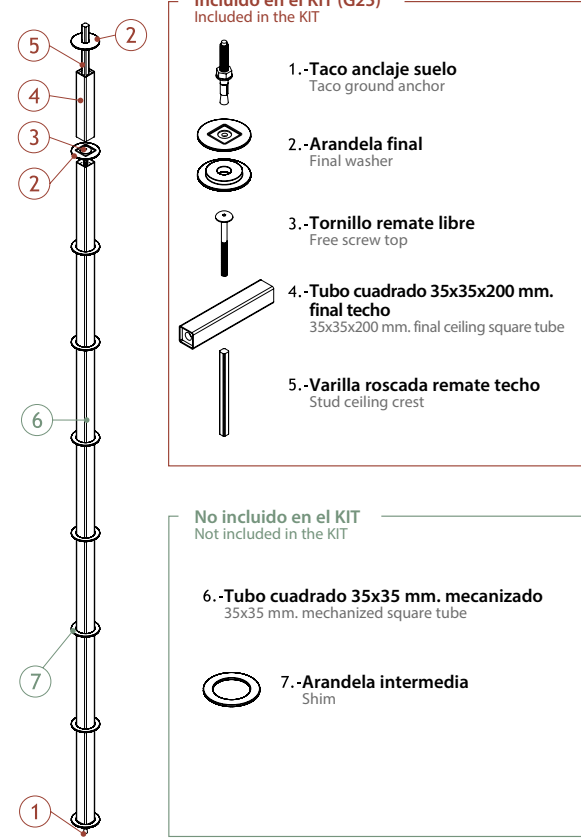

Incluido en el KIT (G25)
Included in the KIT

1.-Taco anclaje suelo
Taco ground anchor

2.-Arandela final
Final washer

3.-Tornillo remate libre
Free screw top

4.-Tubo cuadrado 35x35x200 mm. final techo
35x35x200 mm. final ceiling square tube

5.-Varilla roscada remate techo
Stud ceiling crest

No incluido en el KIT
Not included in the KIT

6.-Tubo cuadrado 35x35 mm. mecanizado
35x35 mm. mechanized square tube

7.-Arandela intermedia
Shim

REFERENCIA	CARACTERÍSTICAS	ALTURA (SUMA PIEZAS Y ARANDELAS)	Nº PIEZAS NECESARIAS (NO INCLUIDAS EN KIT)	ARANDELA (INCLUIDA)
TUBO VERTICAL BAMBOO 8 cm. 150 (G 25)	Tubo cuadrado de 35x35 mm. mecanizado, con una altura de 1,500 metros.	Cortando 1,808 metros.	5 + 1 [h: 26,5cm.] + 6	1
		Desde 1,848 metros.	6 + 6	1
		Hasta 1,881 metros.	6 + 1 [h: 3cm.] + 7	1
TUBO VERTICAL BAMBOO 8 cm. 180 (G 57)	Tubo cuadrado de 35x35 mm. mecanizado, con una altura de 1,805 metros.	Cortando 2,121 metros.	6 + 1 [h: 27cm.] + 7	1
		Desde 2,156 metros.	7 + 7	1
		Hasta 2,189 metros.	7 + 1 [h: 3cm.] + 8	1
TUBO VERTICAL BAMBOO 8 cm. 211 (G 38)	Tubo cuadrado de 35x35 mm. mecanizado, con una altura de 2,115 metros.	Cortando 2,429 metros.	7 + 1 [h: 27cm.] + 8	1
		Desde 2,464 metros.	8 + 8	1
		Hasta 2,497 metros.	8 + 1 [h: 3cm.] + 9	1
TUBO VERTICAL BAMBOO 8 cm. 242 (G 58)	Tubo cuadrado de 35x35 mm. mecanizado, con una altura de 2,425 metros.	Cortando 2,737 metros.	8 + 1 [h: 27cm.] + 9	1
		Desde 2,772 metros.	9 + 9	1
		Hasta 2,805 metros.	9 + 1 [h: 3cm.] + 10	1
TUBO VERTICAL BAMBOO 8 cm. 273 (G 56)	Tubo cuadrado de 35x35 mm. mecanizado, con una altura de 2,730 metros.	Cortando 3,045 metros.	9 + 1 [h: 27cm.] + 10	1
		Desde 3,080 metros.	10 + 10	1
		Hasta 3,113 metros.	10 + 1 [h: 3cm.] + 10	1

RELACIÓN ALTURA DE PIEZAS

BAMBOO 8 x 30,5 cm. 8x30,5 cm. = equivale a 5 = 8x6 cm. BAMBOO 8 x 6 cm.

MONTAJE A TECHO MONTAJE A TECHO

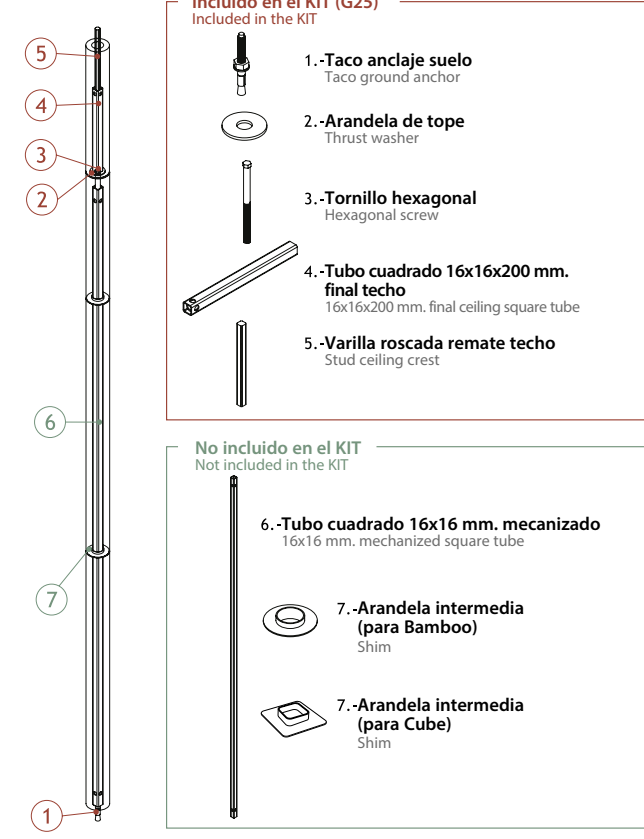

Incluido en el KIT (G25)
Included in the KIT

1.-Taco anclaje suelo
Taco ground anchor

2.-Arandela de tope
Thrust washer

3.-Tornillo hexagonal
Hexagonal screw

4.-Tubo cuadrado 16x16x200 mm. final techo
16x16x200 mm. final ceiling square tube

5.-Varilla roscada remate techo
Stud ceiling crest

No incluido en el KIT
Not included in the KIT

6.-Tubo cuadrado 16x16 mm. mecanizado
16x16 mm. mechanized square tube

7.-Arandela intermedia (para Bamboo)
Shim

7.-Arandela intermedia (para Cube)
Shim

REFERENCIA	CARACTERÍSTICAS	ALTURA (SUMA PIEZAS Y ARANDELAS)	Nº PIEZAS NECESARIAS (NO INCLUIDAS EN KIT)
TUBO VERTICAL BAMBOO 5 cm. 150 (G 25)	Tubo cuadrado de 16x16 mm. mecanizado, con una altura de 1,500 metros.	Cortando 1,796 metros.	5 + 1 [h: 26,5cm.] + 6
		Desde 1,836 metros.	6 + 6
		Hasta 1,867 metros.	6 + 1 [h: 3cm.] + 7
TUBO VERTICAL BAMBOO 5 cm. 180 (G 57)	Tubo cuadrado de 16x16 mm. mecanizado, con una altura de 1,805 metros.	Cortando 2,102 metros.	6 + 1 [h: 26,5cm.] + 7
		Desde 2,142 metros.	7 + 7
		Hasta 2,173 metros.	7 + 1 [h: 3cm.] + 8
TUBO VERTICAL BAMBOO 5 cm. 211 (G 38)	Tubo cuadrado de 16x16 mm. mecanizado, con una altura de 2,115 metros.	Cortando 2,408 metros.	7 + 1 [h: 26,5cm.] + 8
		Desde 2,448 metros.	8 + 8
		Hasta 2,479 metros.	8 + 1 [h: 3cm.] + 9
TUBO VERTICAL BAMBOO 5 cm. 242 (G 58)	Tubo cuadrado de 16x16 mm. mecanizado, con una altura de 2,425 metros.	Cortando 2,714 metros.	8 + 1 [h: 26,5cm.] + 9
		Desde 2,754 metros.	9 + 9
		Hasta 2,785 metros.	9 + 1 [h: 3cm.] + 10
TUBO VERTICAL BAMBOO 5 cm. 273 (G 56)	Tubo cuadrado de 16x16 mm. mecanizado, con una altura de 2,730 metros.	Cortando 3,020 metros.	9 + 1 [h: 26,5cm.] + 10
		Desde 3,060 metros.	10 + 10
		Hasta 3,091 metros.	10 + 1 [h: 3cm.] + 11

RELACIÓN ALTURA DE PIEZAS

CUBE 4,2 x 61 cm. BAMBOO 5 x 61 cm. 5x61 cm. = equivale a 2 = 5x30,5 cm. BAMBOO 5 x 30,5 cm.